

Dell Inspiron M4040/
14-N4050
Tulajdonosi kézikönyv

Szabályozó modell: P22G sorozat

Szabályozó típus: P22G001; P22G002



Megjegyzések, figyelmeztetések és vigyázat jelzések

 **MEGJEGYZÉS:** A MEGJEGYZÉSEK a számítógép biztonságosabb és hatékonyabb használatát elősegítő fontos tudnivalókat tartalmaznak.

 **VIGYÁZAT!** A FIGYELMEZTETÉSEK az utasítások be nem tartása esetén esetlegesen bekövetkező hardversérülés vagy adatvesztés veszélyére hívják fel a figyelmet.

 **FIGYELEM!** A VIGYÁZAT jelzés az esetleges tárgyi vagy személyi sérülés, illetve életveszély lehetőségére hívja fel a figyelmet.

A dokumentumban közölt információ külön értesítés nélkül is megváltozhat.

© 2011 Dell Inc. Minden jog fenntartva.

A szövegben használt védjegyek: a Dell™, a DELL logó és az Inspiron™ a Dell Inc. védjegyei; a Bluetooth® a Bluetooth SIG Inc. tulajdonában lévő bejegyzett védjegy; a Microsoft®, a Windows® és a Windows startgomb logó  a Microsoft Corporation védjegyei, vagy bejegyzett védjegyei az Amerikai Egyesült Államokban és/vagy más országokban.

A Dell Inc. előzetes írásos engedélye nélkül szigorúan tilos a dokumentumokat bármilyen módon sokszorosítani.

Szabályozó modell: P22G sorozat

Szabályozó típus: P22G001; P22G002

2011 - 05

Rev. A00

Tartalomjegyzék

1	Előkészületek	7
	Ajánlott eszközök	7
	A számítógép kikapcsolása	7
	Mielőtt elkezdene dolgozni a számítógép belsejében	8
2	Akkumulátor	11
	Az akkumulátor eltávolítása	11
	Az elem cseréje	12
3	Billentyűzet	13
	A billentyűzet eltávolítása	13
	A billentyűzet visszahelyezése	15
4	Memóriamodul(ok)	17
	A memóriamodul(ok) eltávolítása	17
	A memóriamodul(ok) visszahelyezése	18

5	Optikai meghajtó	21
	Az optikai meghajtó eltávolítása	21
	Az optikai meghajtó visszahelyezése	22
6	Csuklótámasz szerkezet	23
	A csuklótámasz szerkezet eltávolítása	23
	A csuklótámasz szerkezet visszahelyezése	26
7	Bekapcsológomb panel	29
	A bekapcsológomb lap eltávolítása	29
	A bekapcsológomb lap visszahelyezése	30
8	Merevlemez	31
	A merevlemez kiszerezése	32
	A merevlemez beszerelése	33
9	Vezeték nélküli Mini-Card kártya	35
	A Mini-Card eltávolítása	35
	A Mini-Card kártya cseréje	37

10 Hangkártya	39
A hangkártya eltávolítása	39
A hangkártya visszahelyezése.	40
11 Gombelem	41
A gombelem eltávolítása	41
A gombelem visszahelyezése	43
12 USB kártya	45
Az USB kártya eltávolítása	45
Az USB kártya visszahelyezése	46
13 Hűtőegység	47
A hűtőegység kiserelése	47
A hűtőegység visszahelyezése	48
14 Processzormodul (csak az Inspiron 14-N4050 modellnél)	49
A processzormodul eltávolítása	49
A processzormodul visszahelyezése	51

15 Csuklópántburkolat	53
A csuklópántburkolat eltávolítása.	53
A csuklópántburkolat visszahelyezése	55
16 Kijelző	57
Kijelzőegység	57
A kijelző kiserelése.	57
A képernyő szerelvény visszahelyezése	59
Kijelzőelőlap.	60
A kijelzőelőlap eltávolítása	60
A kijelzőelőlap visszahelyezése.	61
Kijelzőpanel	62
Kijelző panel eltávolítása	62
A kijelzőpanel visszahelyezése	64
17 Kameramodul	67
A kameramodul eltávolítása	67
A kameramodul visszahelyezése	68
18 Alaplap	71
Az alaplap eltávolítása	71
Az alaplap visszahelyezése	73
A szervicímke megadása a BIOS-ban	74
19 A BIOS frissítése.	75

Előkészületek

Ez a kézikönyv a számítógép komponenseinek ki- és beszerelését ismerteti. Mielőtt a könyvben leírt bármilyen művelethez hozzáfogna, győződjön meg az alábbiakról:

- Végrehajtotta a következő fejezetekben leírt lépéseket: „A számítógép kikapcsolása”, 7. oldal, „Mielőtt elkezdené dolgozni a számítógép belsejében”, 8. oldal.
- Elolvasta a számítógépével szállított biztonsági útmutatásokat.
- Az alkatrészek cseréjét vagy – ha külön vásárolta meg őket – beszerelését a kiszerezési műveletek fordított sorrendben való elvégzésével hajthatja végre.

Ajánlott eszközök

A dokumentumban szereplő eljárások a következő eszközöket igényelhetik:

- Kis, lapos élű csavarhúzó
- Csillagcsavarhúzó
- Műanyag vonalzó
- A BIOS végrehajtható frissítőprogram rendelkezésre áll a support.dell.com oldalon.







A számítógép kikapcsolása

 **VIGYÁZAT! Az adatvesztés elkerülése érdekében a számítógép kikapcsolása előtt mentsen és zárjon be minden nyitott fájlt, és lépjen ki minden futó programból.**

- 1 Ment sen és zárjon be minden nyitott fájlt, majd lépjen ki minden futó programból.
- 2 Kattintson a **Start** gombra , majd a **Shut Down** (Kikapcsolás) lehetőségre.
Miután az operációs rendszer teljesen leáll, a számítógép kikapcsol.
- 3 Győződjön meg a számítógép kikapcsolt állapotáról. Ha az operációs rendszer leállásakor a számítógép nem kapcsol ki automatikusan, nyomja meg és tartsa nyomva a bekapcsológombot, amíg a számítógép kikapcsol.

Mielőtt elkezdene dolgozni a számítógép belsejében

Végezze el a következő óvintézkedéseket a számítógép potenciális károsodásának elkerülése és a saját biztonsága érdekében.

-  **FIGYELEM!** A számítógép belsejében végzett munka előtt olvassa el figyelmesen a számítógéphez mellékelt biztonsági tudnivalókat. További biztonsági útmutatásokat az előírásoknak való megfelelést ismertető www.dell.com/regulatory_compliance címen találhat.
-  **VIGYÁZAT!** Az elektrosztatikus kisülés elkerülése érdekében földelje magát csuklóra erősíthető földelőkábelrel, vagy úgy, hogy rendszeresen festetlen fémfelülethez ér (például a számítógép csatlakozóihoz).
-  **VIGYÁZAT!** Bánjon óvatosan a komponensekkel és a kártyákkal. Ne érjen hozzá a kártyán lévő komponensekhez vagy érintkezőkhöz. A kártyát tartsa a szélénél vagy a fém szerelőkeretnél fogva. A komponenseket, például a mikroprocesszort vagy a chipet a szélénél, ne az érintkezőknél fogva tartsa.
-  **VIGYÁZAT!** A számítógépen csak hivatalos szakember végezhet javításokat. A Dell által nem jóváhagyott szerviztevékenységre a garanciavállalás nem vonatkozik.
-  **VIGYÁZAT!** A kábelek kihúzásakor ne magát a kábelt, hanem a csatlakozót vagy a húzófület húzza. Néhány kábel csatlakozója reteszelő kialakítással van ellátva; a kábel eltávolításakor kihúzás előtt a retesz kioldófülét meg kell nyomni. Miközben kihúzza, tartsa egyenesen a csatlakozódugókat, hogy a csatlakozótűk ne görbüljenek el. A tápkábelek csatlakoztatása előtt ellenőrizze mindkét csatlakozódugó megfelelő helyzetét és beállítását.
-  **VIGYÁZAT!** A számítógép károsodásának elkerülése érdekében végezze el az alábbi műveleteket, mielőtt a számítógép belsejébe nyúl.
 - 1 Annak érdekében, hogy megelőzze a számítógép burkolatának karcolódását, győződjön meg arról, hogy a munkaasztal sima és tiszta.
 - 2 Kapcsolja ki a számítógépet (lásd: „A számítógép kikapcsolása”, 7. oldal) és a csatlakoztatott eszközöket.





△ VIGYÁZAT! A hálózati kábel kihúzásakor először a számítógépből húzza ki a kábelt, majd a hálózati eszközből.

- 3** Húzzon ki minden telefonkábel és hálózati kábelt a számítógépből.
- 4** Nyomja be és vegye ki a 3 az 1-ben memóriakártya-olvasóban lévő kártyákat.
- 5** Áramtalanítsa a számítógépet és minden csatlakoztatott eszközt.
- 6** Válassza le a számítógépre csatlakoztatott összes eszközt.

△ VIGYÁZAT! Az alaplap sérülésének elkerülése érdekében vegye ki a főakkumulátort (lásd: „Az akkumulátor eltávolítása”, 11. oldal), mielőtt dolgozni kezd a számítógép belsejében.

- 7** Távolítsa el az akkumulátort. Lásd: „Az akkumulátor eltávolítása”, 11. oldal.
- 8** Fordítsa a számítógépet fedőlappal felfelé, nyissa fel a kijelzőt, és nyomja meg a bekapcsológombot az alaplap földelése érdekében.

Akkumulátor

-  **FIGYELEM!** A számítógép belsejében végzett munka előtt olvassa el figyelmesen a számítógéphez mellékelt biztonsági tudnivalókat. További biztonsági útmutatásokat az előírásoknak való megfelelést igazoló www.dell.com/regulatory_compliance címen találhat.
-  **VIGYÁZAT!** A számítógépen csak hivatalos szakember végezhet javításokat. A Dell által nem jóváhagyott szerviztevékenységre a garanciavállalás nem vonatkozik.
-  **VIGYÁZAT!** Az elektrosztatikus kisülés elkerülése érdekében földelje magát csuklóra erősíthető földelőkábelrel, vagy úgy, hogy rendszeresen festetlen fémfelülethez ér (például a számítógép csatlakozóihoz).
-  **VIGYÁZAT!** A számítógép sérülésének elkerülése érdekében, csak az ehhez a Dell modellhez tervezett akkumulátort használjon. Ne használjon más Dell számítógéphez gyártott akkumulátort.

Az akkumulátor eltávolítása

- 1 Kövesse a következő fejezetben olvasható utasításokat: „Előkészületek”, 7. oldal.
- 2 Kapcsolja ki a számítógépet, és fordítsa meg.
- 3 Csúsztassa az akkumulátorkioldó reteszt nyitott állásba, amíg a helyére nem ugrik.
- 4 Tartsa meg a kioldóreteszt nyitott állásban.
- 5 Csúsztassa és emelje ki az akkumulátort az akkumulátorrekeszből.

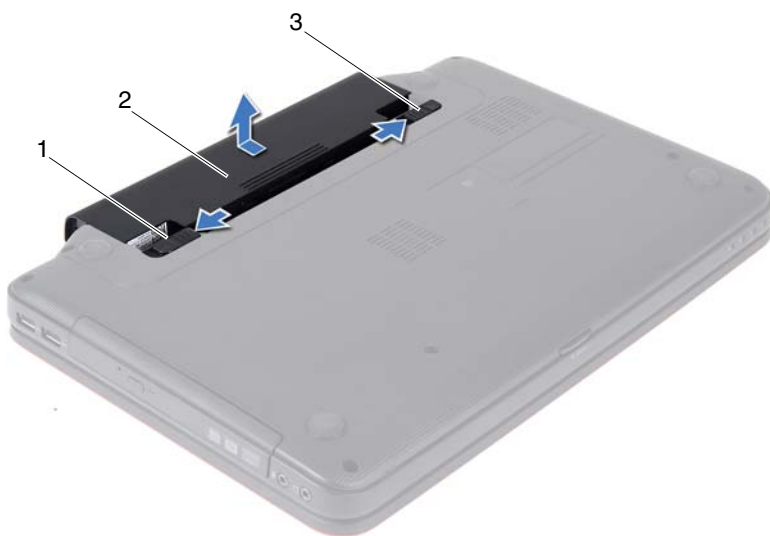

1 akkumulátorkioldó retesz





2 akkumulátor

3 akkumulátorzáró retesz

Az elem cseréje

- 1 Kövesse a következő fejezetben olvasható utasításokat: „Előkészületek”, 7. oldal.
- 2 Csúsztassa be az új akkumulátort az akkumulátorrekeszbe, amíg bekattan a helyére.
- 3 Csúsztassa az akkumulátorzáró reteszt zárt állásba.

Billentyűzet

-  **FIGYELEM!** A számítógép belsejében végzett munka előtt olvassa el figyelmesen a számítógéphez mellékelt biztonsági tudnivalókat. További biztonsági útmutatásokat az előírásoknak való megfelelést igazoló www.dell.com/regulatory_compliance címen találhat.
-  **VIGYÁZAT!** A számítógépen csak hivatalos szakember végezhet javításokat. A Dell által nem jóváhagyott szerviztevékenységre a garanciavállalás nem vonatkozik.
-  **VIGYÁZAT!** Az elektrosztatikus kisülés elkerülése érdekében földelje magát csuklóra erősíthető földelőkábelrel, vagy úgy, hogy rendszeresen festetlen fémfelülethez ér (például a számítógép csatlakozóihoz).
-  **VIGYÁZAT!** Az alaplap sérülésének elkerülése érdekében vegye ki a főakkumulátort (lásd: „Az akkumulátor eltávolítása”, 11. oldal), mielőtt dolgozni kezd a számítógép belsejében.

A billentyűzet eltávolítása

- 1 Kövesse a következő fejezetben olvasható utasításokat: „Előkészületek”, 7. oldal.
 - 2 Távolítsa el az akkumulátort. Lásd: „Az akkumulátor eltávolítása”, 11. oldal.
-  **VIGYÁZAT!** A billentyűzet gombjai törékenyek, könnyen elmozdíthatók, visszahelyezésük pedig időigényes művelet. Legyen óvatos a billentyűzet eltávolításakor és kezelésekor.
- 3 Fordítsa fel a számítógépet, és nyissa ki a megjelenítőt, amennyire csak lehetséges.
 - 4 Műanyag vonalzóval oldja ki azt a négy fület, amely a billentyűzetet a csuklótámaszhoz rögzíti, majd húzza a billentyűzetet felfelé, amíg ki nem szabadul a csuklótámaszból.



- 1 műanyag vonalzó
- 3 billentyűzet

- 2 fülek (4 db)

△ VIGYÁZAT! Legyen különösen óvatos a billentyűzet eltávolításakor és kezelésekor. Nem megfelelő bánásmód esetén megkarcolhatja a kijelzőpanelt.

- 5 A billentyűzet erős meghúzása nélkül tartsa azt a kijelző felé.
- 6 Emelje fel a billentyűzet kábelét az alaplaphoz rögzítő csatlakozórögzítőt, majd távolítsa el a billentyűzet kábelét.
- 7 Emelje le a billentyűzetet a számítógépről.







1 billentyűzet kábel

2 billentyűzet

A billentyűzet visszahelyezése

- 1 Kövesse a következő fejezetben olvasható utasításokat: „Előkészületek”, 7. oldal.
- 2 Csúsztassa vissza a billentyűzetkábelét a billentyűzet alaplapi csatlakozójába. Nyomja le a csatlakozó reteszét, amely a billentyűzet kábelét az alaplapi csatlakozóba rögzíti.
- 3 Csúsztassa a billentyűzeten található füleket a csuklótámaszon található nyílásokba.
- 4 A billentyűzet széleinek gyengéd megnyomásával pattintsa vissza a négy fület.
- 5 Csukja le a kijelzőt és fordítsa a számítógépet a hátoldalával felfele.
- 6 Helyezze vissza az akkumulátort. Lásd: „Az elem cseréje”, 12. oldal.

Memóriamodul(ok)

-  **FIGYELEM!** A számítógép belsejében végzett munka előtt olvassa el figyelmesen a számítógéphez mellékelt biztonsági tudnivalókat. További biztonsági útmutatásokat az előírásoknak való megfelelést ismertető www.dell.com/regulatory_compliance címen találhat.
-  **VIGYÁZAT!** A számítógépen csak hivatalos szakember végezhet javításokat. A Dell által nem jóváhagyott szerviztevékenységre a garanciavállalás nem vonatkozik.
-  **VIGYÁZAT!** Az elektrosztatikus kisülés elkerülése érdekében földelje magát csuklóra erősíthető földelőkábelrel, vagy úgy, hogy rendszeresen festetlen fémfelülethez ér (például a számítógép csatlakozóihoz).
-  **VIGYÁZAT!** Az alaplap sérülésének elkerülése érdekében vegye ki a főakkumulátort (lásd: „Az akkumulátor eltávolítása”, 11. oldal), mielőtt dolgozni kezd a számítógép belsejében.

A számítógép memóriájának bővítése érdekében további memóriamodulokat csatlakoztathat az alaplapra. A számítógép által támogatott memória típus *Műszaki jellemzőit* a support.dell.com/manuals weboldalon olvashatja el.

 **MEGJEGYZÉS:** A Delltől vásárolt memóriamodulokra a számítógépre vonatkozó garancia érvényes.

Számítógépében két felhasználó által hozzáférhető SODIMM aljzat van, DIMM A és DIMM B, ezekhez a számítógép aljáról lehet hozzáférni.

A memóriamodul(ok) eltávolítása

- 1 Kövesse a következő fejezetben olvasható utasításokat: „Előkészületek”, 7. oldal.
 - 2 Távolítsa el az akkumulátort. Lásd: „Az akkumulátor eltávolítása”, 11. oldal.
 - 3 Távolítsa el a billentyűzetet. Lásd: „A billentyűzet eltávolítása”, 13. oldal.
-  **VIGYÁZAT!** A memóriamodul csatlakozójának sérülését megelőzendő, ne használjon szerszámot a memóriamodul rögzítőkapcsainak szétfeszítésére.

- 4 Ujjbeggyel húzza szét a biztosító kapcsokat a memóriamodul mindkét végén, amíg a memóriamodul kiugrik.
- 5 Vegye ki a memóriamodult a memóriamodul-foglalatból.

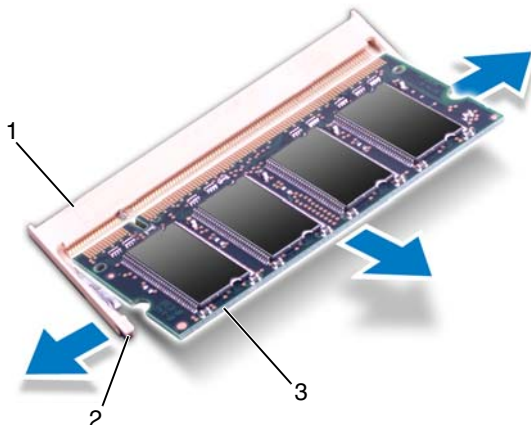

- 1 memóriamodul-foglalat 2 rögzítőkapcsok (2 db)
3 memóriamodul

A memóriamodul(ok) visszahelyezése

△ VIGYÁZAT! Ha a memóriamodulokat két csatlakozóba kell beszerezni, előbb a „DIMM A” jelölésű csatlakozóba szerelje be a memóriamodult, és csak ezután a „DIMM B” jelölésűbe.

- 1 Kövesse a következő fejezetben olvasható utasításokat: „Előkészületek”, 7. oldal.
- 2 Igazítsa a memóriamodulon lévő bemetszést a memóriamodul-foglalat füléhez.
- 3 Csúsztassa a memóriamodult határozottan a bővítőhelybe 45 fokos szögben, és nyomja le, amíg az a helyére kattan. Ha nem hall kattanást, vegye ki a memóriamodult, és tegye be újra.



MEGJEGYZÉS: Ha a memóriamodul nincs megfelelően a helyén, előfordulhat, hogy a számítógép nem indul el.

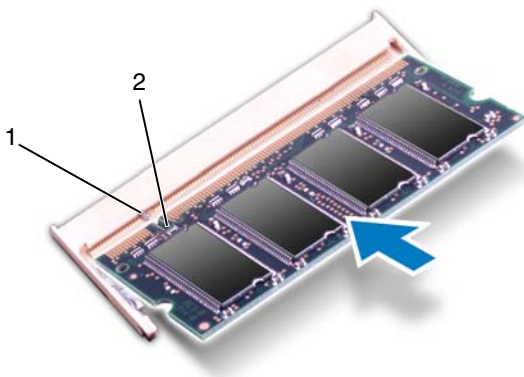

1 fül 2 bemetszés





- 4 Helyezze vissza a billentyűzetet. Lásd: „A billentyűzet visszahelyezése”, 15. oldal.
- 5 Cserélje ki az akkumulátort (lásd „Az elem cseréje”, 12. oldal), vagy csatlakoztasson hálózati adaptert a számítógépéhez és egy elektromos csatlakozóaljzathoz.
- 6 Kapcsolja be a számítógépet.

Indításkor a számítógép érzékeli a memóriamodul(oka)t, és automatikusan frissíti a rendszer-beállítási információkat.

Ha ellenőrizni szeretné a telepített memória mennyiségét:

Kattintson a következőkre **Start**  → **Vezérlőpult** → **Rendszer és biztonság** → **Rendszer**.

Optikai meghajtó

-  **FIGYELEM!** A számítógép belsejében végzett munka előtt olvassa el figyelmesen a számítógéphez mellékelt biztonsági tudnivalókat. További biztonsági útmutatásokat az előírásoknak való megfelelést ismertető www.dell.com/regulatory_compliance címen találhat.
-  **VIGYÁZAT!** A számítógépen csak hivatalos szakember végezhet javításokat. A Dell által nem jóváhagyott szerviztevékenységre a garanciavállalás nem vonatkozik.
-  **VIGYÁZAT!** Az elektrosztatikus kisülés elkerülése érdekében földelje magát csuklóra erősíthető földelőkábelrel, vagy úgy, hogy rendszeresen festetlen fémfelülethez ér (például a számítógép csatlakozóihoz).
-  **VIGYÁZAT!** Az alaplap sérülésének elkerülése érdekében vegye ki a főakkumulátort (lásd: „Az akkumulátor eltávolítása”, 11. oldal), mielőtt dolgozni kezd a számítógép belsejében.

Az optikai meghajtó eltávolítása

- 1 Kövesse a következő fejezetben olvasható utasításokat: „Előkészületek”, 7. oldal.
- 2 Távolítsa el az akkumulátort. Lásd: „Az akkumulátor eltávolítása”, 11. oldal.
- 3 Távolítsa el a billentyűzetet. Lásd: „A billentyűzet eltávolítása”, 13. oldal.
- 4 Távolítsa el a csavart, amely az optikai meghajtót a számítógép aljához rögzíti.
- 5 Műanyag vonalzóval tolja el a reteszt az optikai meghajtón, hogy kioldja a rekeszből.
- 6 Csúsztassa ki az optikai meghajtót a rekeszből.

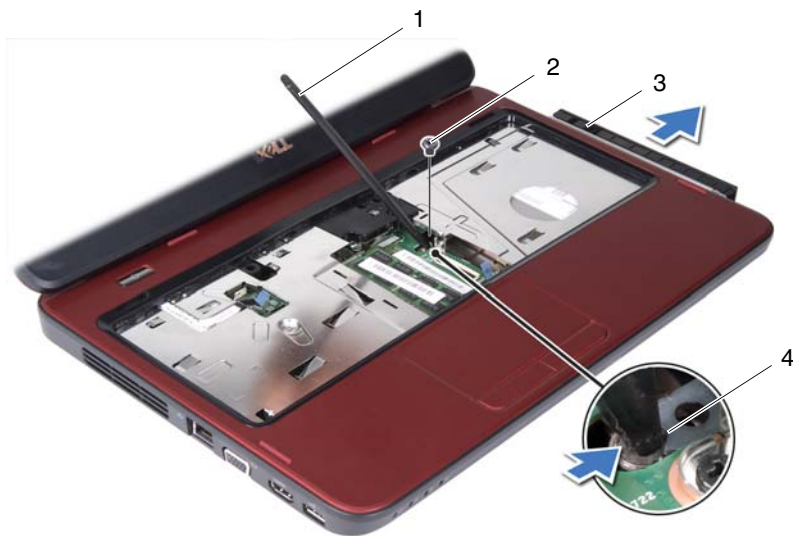

1 műanyag vonalzó

2 csavar

3 optikai meghajtó

4 bemetszés





Az optikai meghajtó visszahelyezése

- 1 Kövesse a következő fejezetben olvasható utasításokat: „Előkészületek”, 7. oldal.
- 2 Csúsztassa a rekeszébe az optikai meghajtót, hogy tökéletesen illeszkedjen a helyén.
- 3 Tegye vissza a csavart, amely az optikai meghajtót a számítógép aljához rögzíti.
- 4 Helyezze vissza a billentyűzetet. Lásd: „A billentyűzet visszahelyezése”, 15. oldal.
- 5 Helyezze vissza az akkumulátort. Lásd: „Az elem cseréje”, 12. oldal.



VIGYÁZAT! Mielőtt bekapcsolná a számítógépet, helyezzen vissza minden csavart, és győződjön meg arról, hogy nem maradt felhasználatlan csavar a számítógép belsejében. A számítógép belsejében maradt, vissza nem helyezett csavarok károsíthatják a számítógépet.

Csuklótámasz szerkezet

-  **FIGYELEM!** A számítógép belsejében végzett munka előtt olvassa el figyelmesen a számítógéphez mellékelt biztonsági tudnivalókat. További biztonsági útmutatásokat az előírásoknak való megfelelést igazoló www.dell.com/regulatory_compliance címen találhat.
-  **VIGYÁZAT!** A számítógépen csak hivatalos szakember végezhet javításokat. A Dell által nem jóváhagyott szerviztevékenységre a garanciavállalás nem vonatkozik.
-  **VIGYÁZAT!** Az elektrosztatikus kisülés elkerülése érdekében földelje magát csuklóra erősíthető földelőkábelrel, vagy úgy, hogy rendszeresen festetlen fémfelülethez ér (például a számítógép csatlakozóihoz).
-  **VIGYÁZAT!** Az alaplap sérülésének elkerülése érdekében vegye ki a főakkumulátort (lásd: „Az akkumulátor eltávolítása”, 11. oldal), mielőtt dolgozni kezd a számítógép belsejében.

A csuklótámasz szerkezet eltávolítása

- 1 Kövesse a következő fejezetben olvasható utasításokat: „Előkészületek”, 7. oldal.
- 2 Távolítsa el az akkumulátort. Lásd: „Az akkumulátor eltávolítása”, 11. oldal.
- 3 Távolítsa el a csuklótámaszt a számítógép aljához rögzítő nyolc csavart.



4 Távolítsa el a billentyűzetet. Lásd: „A billentyűzet eltávolítása”, 13. oldal.

5 Távolítsa el a csuklótámasz szerkezeten lévő három csavart.

△ VIGYÁZAT! A csatlakozók sérülésének elkerülése érdekében húzza rájuk a műanyag fület.

6 Emelje fel a bekapcsológomb panel és az érintőpad kábelét az alaplaphoz rögzítő csatlakozórögzítőt, majd távolítsa el a kábeleket.

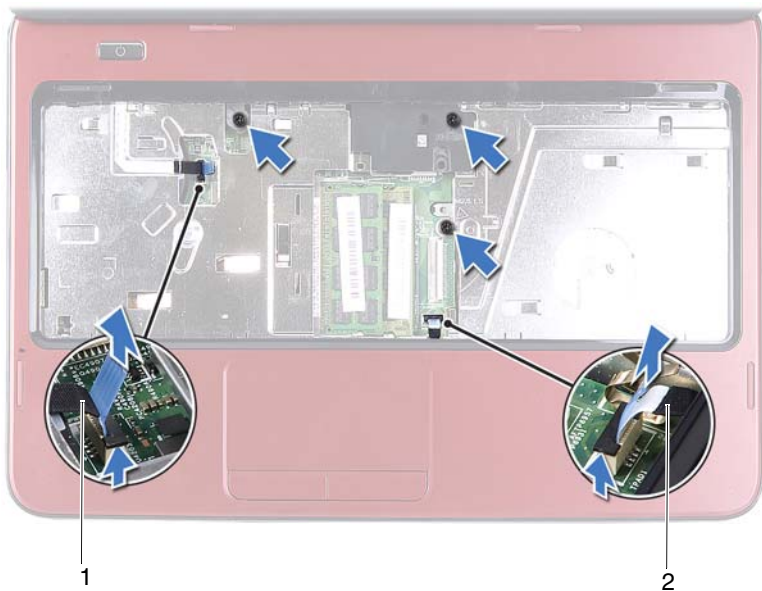

1 bekapcsológomb panel kábele

2 érintőpad kábel

△ VIGYÁZAT! Óvatosan távolítsa el a csuklótámaszt a számítógép aljáról, hogy elkerülje annak sérülését.

- 7** Egy műanyag vonalzó segítségével emelje ki a csuklótámasz szerkezetet, majd húzza ki azt a számítógépházból.
- 8** Emelje ki a csuklótámasz szerkezetet a számítógépházból.



- 1 csuklótámasz szerkezet 2 műanyag vonalzó

- 9 Távolítsa el a bekapcsológomb lapot. Lásd: „A bekapcsológomb lap eltávolítása”, 29. oldal.

A csuklótámasz szerkezet visszahelyezése

- 1 Kövesse a következő fejezetben olvasható utasításokat: „Előkészületek”, 7. oldal.
- 2 Helyezze vissza a bekapcsológomb lapot. Lásd: „A bekapcsológomb lap visszahelyezése”, 30. oldal.
- 3 Helyezze egy vonalba a csuklótámasz szerkezetet a számítógép aljával, és finoman kattintsa helyre.
- 4 Csúsztassa az érintőpad és a bekapcsológomb kábelét az alaplapon lévő csatlakozókba, és nyomja le a csatlakozórögzítőket a kábelek rögzítéséhez.
- 5 Helyezze vissza a csuklótámasz szerkezeten lévő három csavart.
- 6 Helyezze vissza a billentyűzetet. Lásd: „A billentyűzet visszahelyezése”, 15. oldal.





7 Helyezze vissza a csuklótámaszt a számítógép aljához rögzítő nyolc csavart.

8 Helyezze vissza az akkumulátort. Lásd: „Az elem cseréje”, 12. oldal.



VIGYÁZAT! Mielőtt bekapcsolná a számítógépet, helyezzen vissza minden csavart, és győződjön meg arról, hogy nem maradt felhasználatlan csavar a számítógép belsejében. A számítógép belsejében maradt, vissza nem helyezett csavarok károsíthatják a számítógépet.

Bekapcsológomb panel

-  **FIGYELEM!** A számítógép belsejében végzett munka előtt olvassa el figyelmesen a számítógéphez mellékelt biztonsági tudnivalókat. További biztonsági útmutatásokat az előírásoknak való megfelelést igazoló www.dell.com/regulatory_compliance címen találhat.
-  **VIGYÁZAT!** A számítógépen csak hivatalos szakember végezhet javításokat. A Dell által nem jóváhagyott szerviztevékenységre a garanciavállalás nem vonatkozik.
-  **VIGYÁZAT!** Az elektrosztatikus kisülés elkerülése érdekében földelje magát csuklóra erősíthető földelőkábelrel, vagy úgy, hogy rendszeresen festetlen fémfelülethez ér (például a számítógép csatlakozóihoz).
-  **VIGYÁZAT!** Az alaplap sérülésének elkerülése érdekében vegye ki a főakkumulátort (lásd: „Az akkumulátor eltávolítása”, 11. oldal), mielőtt dolgozni kezd a számítógép belsejében.

A bekapcsológomb lap eltávolítása

- 1 Kövesse a következő fejezetben olvasható utasításokat: „Előkészületek”, 7. oldal.
- 2 Távolítsa el az akkumulátort. Lásd: „Az akkumulátor eltávolítása”, 11. oldal.
- 3 Kövesse a 3. lépés - 8. lépés utasításait (lásd: „A csuklótámasz szerkezet eltávolítása”, 23. oldal).
- 4 Fordítsa fejjel lefelé a csuklótámasz szerkezetet.
- 5 Csúsztassa ki és távolítsa el a bekapcsológomb panel kábelét a csuklótámasz szerkezeten lévő nyíláson keresztül.
- 6 Távolítsa el a csavart, amely a bekapcsológomb lapját rögzíti a kéztámaszhoz.
- 7 Benyomva oldja ki azokat a füleket, amelyek a bekapcsológomb panelt a csuklótámasz szerkezethez rögzítik.
- 8 Emelje fel a bekapcsológomb panelt a kábelével együtt a csuklótámaszról.

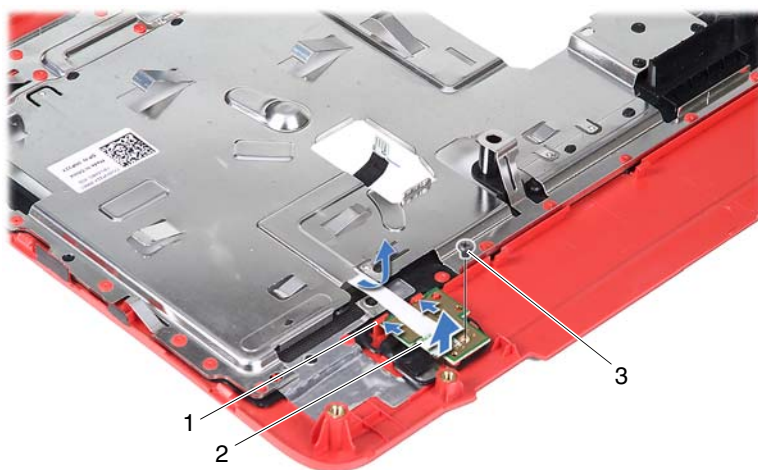

- | | | | |
|---|--------------|---|----------------------|
| 1 | fülek (2 db) | 2 | bekapcsológomb panel |
| 3 | csavar | | |









A bekapcsológomb lap visszahelyezése

- 1 Kövesse a következő fejezetben olvasható utasításokat: „Előkészületek”, 7. oldal.
- 2 Csúsztassa a bekapcsológomb panelt a csuklótámaszon lévő fülek alá, és igazítsa a bekapcsológomb panelon található csavarhelyeket a csuklótámaszon lévő csavarhelyekhez.
- 3 Helyezze vissza a csavart, amely a bekapcsológomb panelt a kéztámaszhoz rögzíti.
- 4 Csúsztassa keresztül a bekapcsológomb panel kábelét a csuklótámasz szerkezeten lévő nyíláson.
- 5 Fordítsa fejjel lefelé a csuklótámasz szerkezetet.
- 6 Kövesse a 3. lépés - 7. lépés utasításait (lásd: „A csuklótámasz szerkezet visszahelyezése”, 26. oldal).
- 7 Helyezze vissza az akkumulátort. Lásd: „Az elem cseréje”, 12. oldal.



VIGYÁZAT! Mielőtt bekapcsolná a számítógépet, helyezzen vissza minden csavart, és győződjön meg arról, hogy nem maradt felhasználatlan csavar a számítógép belsejében. A számítógép belsejében maradt, vissza nem helyezett csavarok károsíthatják a számítógépet.

Merevlemez

-  **FIGYELEM!** A számítógép belsejében végzett munka előtt olvassa el figyelmesen a számítógéphez mellékelt biztonsági tudnivalókat. További biztonsági útmutatásokat az előírásoknak való megfelelést ismertető www.dell.com/regulatory_compliance címen találhat.
-  **FIGYELEM!** Ha úgy távolítja el a merevlemez-meghajtót, hogy az még meleg, akkor *ne érintse meg* a merevlemez-meghajtó fémházát.
-  **VIGYÁZAT!** A számítógépen csak hivatalos szakember végezhet javításokat. A Dell által nem jóváhagyott szerviztevékenységre a garanciavállalás nem vonatkozik.
-  **VIGYÁZAT!** Az elektrosztatikus kisülés elkerülése érdekében földelje magát csuklóra erősíthető földelőkábelrel, vagy úgy, hogy rendszeresen festetlen fémfelülethez ér (például a számítógép csatlakozóihoz).
-  **VIGYÁZAT!** Az alaplap sérülésének elkerülése érdekében vegye ki a főakkumulátort (lásd: „Az akkumulátor eltávolítása”, 11. oldal), mielőtt dolgozni kezd a számítógép belsejében.
-  **VIGYÁZAT!** Az adatvesztés megelőzése érdekében a merevlemez-meghajtó szerkezet kiszerelese előtt kapcsolja ki a számítógépet (lásd: „A számítógép kikapcsolása”, 7. oldal). Ne távolítsa el a merevlemez-meghajtót, ha a számítógép bekapcsolt vagy alvó állapotban van.
-  **VIGYÁZAT!** A merevlemez-meghajtók rendkívül érzékenyek. Legyen óvatos a merevlemez-meghajtók kezelésekor.
-  **MEGJEGYZÉS:** A Dell nem vállal semmilyen kompatibilitási garanciát, és nem biztosít támogatást a külső forrásokból beszerzett merevlemez-meghajtókhoz.
-  **MEGJEGYZÉS:** Ha nem a Delltől származó merevlemez-meghajtót szerel be, az új meghajtóra operációs rendszert, illesztőprogramokat és segédprogramokat kell telepíteni.

A merevlemez kiszérése

- 1 Kövesse a következő fejezetben olvasható utasításokat: „Előkészületek”, 7. oldal.
- 2 Távolítsa el az akkumulátort. Lásd: „Az akkumulátor eltávolítása”, 11. oldal.
- 3 Kövesse a 3. lépés - 8. lépés utasításait (lásd: „A csuklótámasz szerkezet eltávolítása”, 23. oldal).
- 4 Csúsztassa a merevlemez-meghajtó szerelvényt balra, hogy leválassza az alaplapi csatlakozóról.
- 5 Emelje ki a merevlemez-meghajtó szerelvényt a számítógépből.



- 1 merevlemez-meghajtó szerelvény
- 6 Távolítsa el a két csavart, amely a merevlemez-meghajtót a kerethez rögzíti.
- 7 Emelje le a merevlemez tartókeretét a merevlemezről.

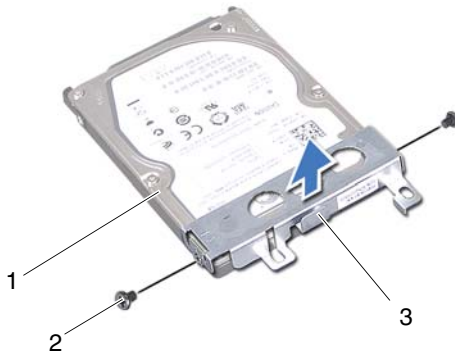

- 1 merevlemez
2 csavarok (2 db)
3 a merevlemez-meghajtó kerete





A merevlemez beszerelése

- 1 Kövesse a következő fejezetben olvasható utasításokat: „Előkészületek”, 7. oldal.
- 2 Vegye ki az új merevlemez-meghajtót a csomagolásból.
Őrizze meg az eredeti csomagolást a merevlemez-meghajtó későbbi tárolásához és szállításához.
- 3 Helyezze vissza a merevlemez-meghajtó keretet a merevlemezre.
- 4 Helyezze vissza a merevlemez-meghajtót a kerethez rögzítő két csavart.
- 5 Helyezze vissza a merevlemez-meghajtó szerelvényt a számítógépbe.
- 6 Tolja jobbra a merevlemez-meghajtó szerelvényt az alaplapon lévő csatlakozóhoz való csatlakoztatás céljából.
- 7 Kövesse a 3. lépés - 7. lépés utasításait (lásd: „A csuklótámasz szerkezet visszahelyezése”, 26. oldal).
- 8 Helyezze vissza az akkumulátort. Lásd: „Az elem cseréje”, 12. oldal.



VIGYÁZAT! Mielőtt bekapcsolná a számítógépet, helyezzen vissza minden csavart, és győződjön meg arról, hogy nem maradt felhasználatlan csavar a számítógép belsejében. A számítógép belsejében maradt, vissza nem helyezett csavarok károsíthatják a számítógépet.

Vezeték nélküli Mini-Card kártya

-  **FIGYELEM!** A számítógép belsejében végzett munka előtt olvassa el figyelmesen a számítógéphez mellékelt biztonsági tudnivalókat. További biztonsági útmutatásokat az előírásoknak való megfelelést ismertető www.dell.com/regulatory_compliance címen találhat.
-  **VIGYÁZAT!** A számítógépen csak hivatalos szakember végezhet javításokat. A Dell által nem jóváhagyott szerviztevékenységre a garanciavállalás nem vonatkozik.
-  **VIGYÁZAT!** Az elektrosztatikus kisülés elkerülése érdekében földelje magát csuklóra erősíthető földelőkábelrel, vagy úgy, hogy rendszeresen festetlen fémfelülethez ér (például a számítógép csatlakozóihoz).
-  **VIGYÁZAT!** Az alaplap sérülésének elkerülése érdekében vegye ki a főakkumulátort (lásd: „Az akkumulátor eltávolítása”, 11. oldal), mielőtt dolgozni kezd a számítógép belsejében.
-  **MEGJEGYZÉS:** A Dell nem vállal kompatibilitási garanciát, és nem biztosít támogatást az általa nem forgalmazott Mini-Card kártyákhoz.

Amennyiben számítógépéhez vezeték nélküli Mini-Card kártyát is rendelt, az már be van szerelve.

A számítógépen egy fél Mini-Card kártyanyílás található a vezeték nélküli helyi hálózati (WLAN)/Bluetooth kombinált kártyához.

-  **MEGJEGYZÉS:** A számítógép értékesítési konfigurációjától függően lehetséges, hogy a Mini-Card kártyahely nem tartalmaz kártyát.

A Mini-Card eltávolítása

- 1 Kövesse a következő fejezetben olvasható utasításokat: „Előkészületek”, 7. oldal.
- 2 Távolítsa el az akkumulátort. Lásd: „Az akkumulátor eltávolítása”, 11. oldal.
- 3 Kövesse a 3. lépés - 8. lépés utasításait (lásd: „A csuklótámasz szerkezet eltávolítása”, 23. oldal).
- 4 Húzza le az antennakábeleket a Mini-Card kártyáról.

5 Benyomva oldja ki azt a fület, ami a Mini-Card kártyát az alaplapi csatlakozóhoz rögzíti.

6 Emelje ki a Mini-Card kártyát az alaplapi csatlakozóból.

△ **VIGYÁZAT!** A számítógépből kivett Mini-Card kártyát antisztatikus csomagolásban tárolja. Bővebb információért olvassa el a számítógéphez adott biztonsági tájékoztató „Védelem az elektromos kisülés ellen” című részét.





1 Mini-Card kártya antennakábelek (2 db) 2 fül

A Mini-Card kártya cseréje

- 1 Kövesse a következő fejezetben olvasható utasításokat: „Előkészületek”, 7. oldal.
- 2 Vegye ki az új Mini-Card kártyát a csomagolásából.

 **VIGYÁZAT! Határozott és egyenletes nyomással csúsztassa a helyére a kártyát. Túlzott erő alkalmazása a csatlakozó sérülését okozhatja.**

 **VIGYÁZAT! A csatlakozóknak kulcsa van, hogy biztosítsák a helyes szerelést. Ha ellenállást érezel, ellenőrizze a csatlakozókat a kártyán és az alaplapon, majd igazítsa be újra a kártyát.**

 **VIGYÁZAT! A Mini-Card kártya sérülését elkerülendő ne helyezzen kábelt a kártya alá.**

- 3 Helyezze be a Mini-Card csatlakozót 45 fokos szögben az alaplapi csatlakozóba.
- 4 Nyomja meg a Mini-Card kártya másik végét, amíg az a helyére nem pattan.
- 5 Csatlakoztassa a megfelelő antennakábeleket a telepítendő Mini-Card kártyához. A következő táblázat a számítógép által támogatott Mini-Card kártyák antennakábelének színkódját tartalmazza.

A Mini-Card kártya csatlakozói	Az antennakábel színkódja
WLAN (2 antennakábel)	
Fő WLAN (fehér háromszög)	fehér
Segéd WLAN (fekete háromszög)	fekete

- 6 Kövesse a 3. lépés - 7. lépés utasításait (lásd: „A csuklótámasz szerkezet visszahelyezése”, 26. oldal).
- 7 Helyezze vissza az akkumulátort. Lásd: „Az elem cseréje”, 12. oldal.





 **VIGYÁZAT! Mielőtt bekapcsolná a számítógépet, helyezzen vissza minden csavart, és győződjön meg arról, hogy nem maradt felhasználatlan csavar a számítógép belsejében. A számítógép belsejében maradt, vissza nem helyezett csavarok károsíthatják a számítógépet.**

- 8 Szükség szerint telepítse a számítógépéhez való illesztőprogramokat és segédprogramokat.



MEGJEGYZÉS: Ha nem a Delltől származó Mini-Card kártyát telepít, akkor telepítenie kell a megfelelő illesztőprogramokat és segédprogramokat is.

Hangkártya

-  **FIGYELEM!** A számítógép belsejében végzett munka előtt olvassa el figyelmesen a számítógéphez mellékelt biztonsági tudnivalókat. További biztonsági útmutatásokat az előírásoknak való megfelelést ismertető www.dell.com/regulatory_compliance címen találhat.
-  **VIGYÁZAT!** Az elektrosztatikus kisülés elkerülése érdekében földelje magát csuklóra erősíthető földelőkábelrel, vagy úgy, hogy rendszeresen festetlen fémfelülethez ér (például a számítógép csatlakozóihoz).
-  **VIGYÁZAT!** A számítógépen csak hivatalos szakember végezhet javításokat. A Dell által nem jóváhagyott szerviztevékenységre a garanciavállalás nem vonatkozik.
-  **VIGYÁZAT!** Az alaplap sérülésének elkerülése érdekében vegye ki a főakkumulátort (lásd: „Az akkumulátor eltávolítása”, 11. oldal), mielőtt dolgozni kezd a számítógép belsejében.

A hangkártya eltávolítása

- 1 Kövesse a következő fejezetben olvasható utasításokat: „Előkészületek”, 7. oldal.
- 2 Távolítsa el az akkumulátort. Lásd: „Az akkumulátor eltávolítása”, 11. oldal.
- 3 Kövesse a 3. lépés - 8. lépés utasításait (lásd: „A csuklótámasz szerkezet eltávolítása”, 23. oldal).
- 4 Kösse le a Mini-Card kártya antennakábeleit a Mini-Card kártyán lévő csatlakozókról. Lásd: „A Mini-Card eltávolítása”, 35. oldal.
- 5 Emelje fel a hangkártya kábelét az alaplaphoz rögzítő csatlakozórögzítőt, majd távolítsa el a hangkártya kábelét.
- 6 Nyomja be a kioldófület, hogy kioldja a hangkártyát a számítógép aljáról.
- 7 Emelje ki a hangkártyát a számítógépből.

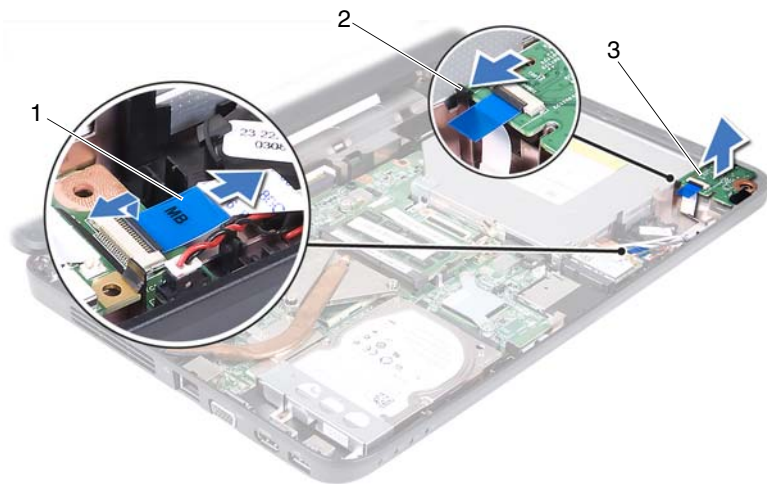

- 1 hangkártya a kábel
3 hangkártya





2 fül

A hangkártya visszahelyezése

- 1 Kövesse a következő fejezetben olvasható utasításokat: „Előkészületek”, 7. oldal.
- 2 A számítógép alján lévő illesztési jelek segítségével tegye a hangkártyát a helyére, majd nyomja le, amíg a helyére nem pattan.
- 3 Csúsztassa a hangkártya kábelét az alaplapp csatlakozójába. Nyomja le a csatlakozó reteszt, amely a hangkártya kábelét az alaplapi csatlakozóba rögzíti.
- 4 Csatlakoztassa a Mini-Card kártya antennakábeleit a Mini-Card kártyán lévő csatlakozókra. Lásd: „A Mini-Card kártya cseréje”, 37. oldal.
- 5 Kövesse a 3. lépés - 7. lépés utasításait (lásd: „A csuklótámasz szerkezet visszahelyezése”, 26. oldal).
- 6 Helyezze vissza az akkumulátort. Lásd: „Az elem cseréje”, 12. oldal.

△ VIGYÁZAT! Mielőtt bekapcsolná a számítógépet, helyezzen vissza minden csavart, és győződjön meg arról, hogy nem maradt felhasználatlan csavar a számítógép belsejében. A számítógép belsejében maradt, vissza nem helyezett csavarok károsíthatják a számítógépet.

Gombelem

-  **FIGYELEM!** A számítógép belsejében végzett munka előtt olvassa el figyelmesen a számítógéphez mellékelt biztonsági tudnivalókat. További biztonsági útmutatásokat az előírásoknak való megfelelést igazoló www.dell.com/regulatory_compliance címen találhat.
-  **VIGYÁZAT!** A számítógépen csak hivatalos szakember végezhet javításokat. A Dell által nem jóváhagyott szerviztevékenységre a garanciavállalás nem vonatkozik.
-  **VIGYÁZAT!** Az elektrosztatikus kisülés elkerülése érdekében földelje magát csuklóra erősíthető földelőkábelrel, vagy úgy, hogy rendszeresen festetlen fémfelülethez ér (például a számítógép csatlakozóihoz).
-  **VIGYÁZAT!** Az alaplaphoz sérülésének elkerülése érdekében vegye ki a főakkumulátort (lásd: „Az akkumulátor eltávolítása”, 11. oldal), mielőtt dolgozni kezd a számítógép belsejében.

A gommelem eltávolítása

- 1** Kövesse a következő fejezetben olvasható utasításokat: „Előkészületek”, 7. oldal.
- 2** Távolítsa el az akkumulátort. Lásd: „Az akkumulátor eltávolítása”, 11. oldal.
- 3** Kövesse a 3. lépés - 8. lépés utasításait (lásd: „A csuklótámasz szerkezet eltávolítása”, 23. oldal).

Inspiron 14-N4050 esetén:

- a** Emelje fel a hangkártya kábelét az alaplaphoz rögzítő csatlakozórögzítőt, majd távolítsa el a hangkártya kábelét.
- b** Húzza ki a gommelem kábelét az alaplapi csatlakozóból.
- c** Távolítsa el a gommelemet a számítógép alján lévő foglalatból.

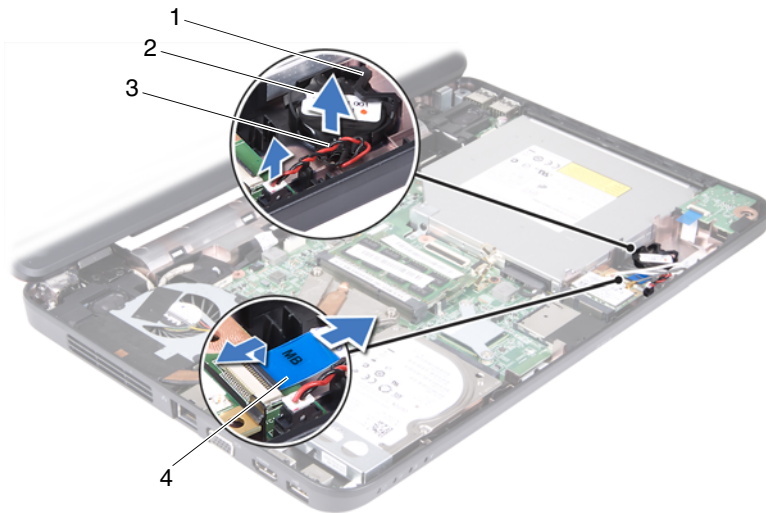

- 1 gombelem-foglat
- 3 gombelem kábele

- 2 gombelem
- 4 hangkártya a kábel

Inspiron M4040 esetén:

- a Egy műanyag pálcával óvatosan emelje ki a gombelemet az alaplapon található aljzatból.
- b Emelje ki a gombelemet az alaplapon található aljzatból.



- 1 műanyag vonalzó

- 2 gombelem

A gombelem visszahelyezése

- 1 Kövesse a következő fejezetben olvasható utasításokat: „Előkészületek”, 7. oldal.

Inspiron M4040 esetén:

Helyezze a gombelemet pozitív oldalával fölfelé az alaplapon található aljzatba.





Inspiron 14-N4050 esetén:

- a Csúsztassa be a gombelemet a számítógép alján lévő foglalatba.
 - b Csatlakoztassa a gombelem kábelét az alaplapi csatlakozóhoz.
 - c Csúsztassa a hangkártya kábelét az alaplap csatlakozójába. Nyomja le a csatlakozó reteszt, amely a hangkártya kábelét az alaplapi csatlakozóba rögzíti.
- 2 Kövesse a 3. lépés - 7. lépés utasításait (lásd: „A csuklótámasz szerkezet visszahelyezése”, 26. oldal).
 - 3 Helyezze vissza az akkumulátort. Lásd: „Az elem cseréje”, 12. oldal.



VIGYÁZAT! Mielőtt bekapcsolná a számítógépet, helyezzen vissza minden csavart, és győződjön meg arról, hogy nem maradt felhasználatlan csavar a számítógép belsejében. A számítógép belsejében maradt, vissza nem helyezett csavarok károsíthatják a számítógépet.

USB kártya

-  **FIGYELEM!** A számítógép belsejében végzett munka előtt olvassa el figyelmesen a számítógéphez mellékelt biztonsági tudnivalókat. További biztonsági útmutatásokat az előírásoknak való megfelelést ismertető www.dell.com/regulatory_compliance címen találhat.
-  **VIGYÁZAT!** Az elektrosztatikus kisülés elkerülése érdekében csuklóra kötött földelő szalag használatával vagy festetlen fém felület időnkénti megérintésével földelje magát.
-  **VIGYÁZAT!** A számítógépen csak hivatalos szakember végezhet javításokat. A Dell által nem jóváhagyott szerviztevékenységre a garanciavállalás nem vonatkozik.
-  **VIGYÁZAT!** Az alaplap sérülésének elkerülése érdekében vegye ki a főakkumulátort (lásd: „Az akkumulátor eltávolítása”, 11. oldal), mielőtt dolgozni kezd a számítógép belsejében.

Az USB kártya eltávolítása

- 1 Kövesse a „Előkészületek”, 7. oldal című fejezetben olvasható utasításokat.
- 2 Távolítsa el az akkumulátort. Lásd: „Az akkumulátor eltávolítása”, 11. oldal.
- 3 Kövesse a 3. lépés - 8. lépés utasításait (lásd: „A csuklótámasz szerkezet eltávolítása”, 23. oldal).
- 4 Távolítsa el az optikai meghajtót. Lásd: „Az optikai meghajtó eltávolítása”, 21. oldal.
- 5 Emelje fel az USB kártya kábelét az alaplaphoz rögzítő csatlakozórögzítőt, majd távolítsa el az USB kártya kábelét.
- 6 Távolítsa el a csavarokat, amelyek az USB-kártyát a számítógép aljához rögzítik.
- 7 Enyhén megdöntve emelje fel az USB kártyát, és oldja ki a rajta lévő csatlakozókat a számítógép alján lévő foglalatokból.

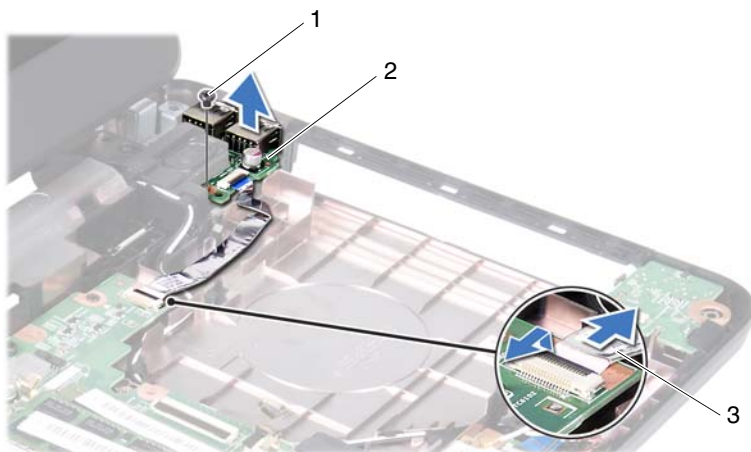

1 csavar

2 USB kártya





3 USB kártya kábele

Az USB kártya visszahelyezése

- 1 Kövesse a „Előkészületek”, 7. oldal című fejezetben olvasható utasításokat.
- 2 Csúsztassa az USB kártya csatlakozóit a számítógép alján lévő foglalatba, és igazítsa az USB kártyán lévő furatot a számítógép alján lévő furathoz.
- 3 Helyezze vissza a csavarokat, amelyek az USB-kártyát a számítógép aljához rögzítik.
- 4 Csúsztassa az USB kártya kábelét az alaplapi csatlakozójába. Nyomja le a csatlakozó reteszt, amely az USB kártya kábelét az alaplapi csatlakozóba rögzíti.
- 5 Helyezze vissza az optikai meghajtót. Lásd: „Az optikai meghajtó visszahelyezése”, 22. oldal.
- 6 Kövesse a 3. lépés - 7. lépés utasításait (lásd: „A csuklótámasz szerkezet visszahelyezése”, 26. oldal).
- 7 Helyezze vissza az akkumulátort. Lásd: „Az elem cseréje”, 12. oldal.

⚠ VIGYÁZAT! Mielőtt bekapcsolná a számítógépet, helyezzen vissza minden csavart, és győződjön meg arról, hogy nem maradt felhasználatlan csavar a számítógép belsejében. A számítógép belsejében maradt, vissza nem helyezett csavarok károsíthatják a számítógépet.

Hűtőegység

-  **FIGYELEM!** A számítógép belsejében végzett munka előtt olvassa el figyelmesen a számítógéphez mellékelt biztonsági tudnivalókat. További biztonsági útmutatásokat az előírásoknak való megfelelést igazoló www.dell.com/regulatory_compliance címen találhat.
-  **VIGYÁZAT!** A számítógépen csak hivatalos szakember végezhet javításokat. A Dell által nem jóváhagyott szerviztevékenységre a garanciavállalás nem vonatkozik.
-  **VIGYÁZAT!** Az elektrosztatikus kisülés elkerülése érdekében földelje magát csuklóra erősíthető földelőkábelrel, vagy úgy, hogy rendszeresen festetlen fémfelülethez ér (például a számítógép csatlakozóihoz).
-  **VIGYÁZAT!** Az alaplapp sérülésének elkerülése érdekében vegye ki a főakkumulátort (lásd: „Az akkumulátor eltávolítása”, 11. oldal), mielőtt dolgozni kezd a számítógép belsejében.
-  **MEGJEGYZÉS:** Attól függően, hogy milyen típusú számítógépet vásárolt, eltérő lehet a ventilátorkábel elhelyezkedése és a hűtőegység mérete.

A hűtőegység kiszzerelése

- 1 Kövesse a következő fejezetben olvasható utasításokat: „Előkészületek”, 7. oldal.
- 2 Távolítsa el az akkumulátort. Lásd: „Az akkumulátor eltávolítása”, 11. oldal.
- 3 Kövesse a 3. lépés - 8. lépés utasításait (lásd: „A csuklótámasz szerkezet eltávolítása”, 23. oldal).
- 4 Válassza le a ventilátorkábelt az alaplapp csatlakozójáról.
- 5 Egymás után (a hűtőegységen jelölt sorrendben) lazítsa ki a hűtőegységet az alaplaphoz rögzítő négy csavart.
- 6 Emelje ki a hűtőegységet a számítógépből.







- 1 hűtőegység
2 ventilátorkábel
3 elveszthetetlen csavarok (4 db)

A hűtőegység visszahelyezése

- 1 Kövesse a következő fejezetben olvasható utasításokat: „Előkészületek”, 7. oldal.
- 2 Igazítsa a hűtőegységen lévő négy rögzítőcsavart az alaplapon lévő furatokhoz, és sorrendben rögzítse a csavarokat (a hűtőegységen jelzett sorrendben).
- 3 Csatlakoztassa a ventilátorkábelt az alaplap csatlakozójához.
- 4 Kövesse a 3. lépés - 7. lépés utasításait (lásd: „A csuklótámasz szerkezet visszahelyezése”, 26. oldal).
- 5 Helyezze vissza az akkumulátort. Lásd: „Az elem cseréje”, 12. oldal.

△ VIGYÁZAT! Mielőtt bekapcsolná a számítógépet, helyezzen vissza minden csavart, és győződjön meg arról, hogy nem maradt felhasználatlan csavar a számítógép belsejében. A számítógép belsejében maradt, vissza nem helyezett csavarok károsíthatják a számítógépet.

Processzormodul (csak az Inspiron 14-N4050 modellnél)

-  **FIGYELEM!** A számítógép belsejében végzett munka előtt olvassa el figyelmesen a számítógéphez mellékelte biztonsági tudnivalókat. További biztonsági útmutatásokat az előírásoknak való megfelelést ismertető www.dell.com/regulatory_compliance címen találhat.
-  **VIGYÁZAT!** A számítógépen csak hivatalos szakember végezhet javításokat. A Dell által nem jóváhagyott szerviztevékenységre a garanciavállalás nem vonatkozik.
-  **VIGYÁZAT!** Az elektrosztatikus kisülés elkerülése érdekében földelje magát csuklóra erősíthető földelőkábelrel, vagy úgy, hogy rendszeresen festetlen fémfelülethez ér (például a számítógép csatlakozóihoz).
-  **VIGYÁZAT!** Az alaplap sérülésének elkerülése érdekében vegye ki a főakkumulátort (lásd: „Az akkumulátor eltávolítása”, 11. oldal), mielőtt dolgozni kezd a számítógép belsejében.
-  **VIGYÁZAT!** Az alkatrészeket és kártyákat a szélüknél fogja, és ne érintse meg az érintkezőket.

A processzormodul eltávolítása

- 1 Kövesse a következő fejezetben olvasható utasításokat: „Előkészületek”, 7. oldal.
- 2 Távolítsa el az akkumulátort. Lásd: „Az akkumulátor eltávolítása”, 11. oldal.
- 3 Kövesse a 3. lépés - 8. lépés utasításait (lásd: „A csuklótámasz szerkezet eltávolítása”, 23. oldal).
- 4 Szerelje ki a hűtőegységet. Lásd: „A hűtőegység kiserelése”, 47. oldal.
- 5 A ZIF-foglalat meglazításához használjon kisméretű lüapos csavarhúzó, és fordítsa a ZIF-foglalat zárócsavarját balra, ameddig lehet.

A processzormodul visszahelyezése

- 1 Kövesse a következő fejezetben olvasható utasításokat: „Előkészületek”, 7. oldal.



MEGJEGYZÉS: Új processzor beszerelése esetén a hűtőegység tartalmaz egy kiegészítő vagy egy új hűtőlapot, illetve a megfelelő beszerelést illusztráló dokumentációt.

- 2 Állítsa a processzormodul 1-es sarkát egy vonalba a ZIF-foglalat 1-es sarkával, majd helyezze be a processzormodult.



MEGJEGYZÉS: A processzormodul 1-es érintkezősarkán található egy háromszög, amely egyezik a ZIF-foglalat 1-es érintkezősarkán található háromszöggel.

A processzormodul megfelelő behelyezésekor annak mind a négy sarka egy magasságban van. Ha egy vagy több sarok magasabban áll, mint a többi, a modult nem megfelelően helyezték be.







VIGYÁZAT! A processzor károsodásának elkerülése érdekében a bűtykös csavar elforgatásakor tartsa a csavarhúzó a processzorra merőlegesen.

- 3 A processzormodul alaplapra rögzítéséhez húzza meg a ZIF-foglalatot a zárócsavar jobbra forgatásával.
- 4 Helyezze vissza a hűtőegységet. Lásd: „A hűtőegység visszahelyezése”, 48. oldal.
- 5 Kövesse a 3. lépés - 7. lépés utasításait (lásd: „A csuklótámasz szerkezet visszahelyezése”, 26. oldal).
- 6 Helyezze vissza az akkumulátort. Lásd: „Az elem cseréje”, 12. oldal.



VIGYÁZAT! Mielőtt bekapcsolná a számítógépet, helyezzen vissza minden csavart, és győződjön meg arról, hogy nem maradt felhasználatlan csavar a számítógép belsejében. A számítógép belsejében maradt, vissza nem helyezett csavarok károsíthatják a számítógépet.

Csuklópántburkolat

-  **FIGYELEM!** A számítógép belsejében végzett munka előtt olvassa el figyelmesen a számítógéphez mellékelt biztonsági tudnivalókat. További biztonsági útmutatásokat az előírásoknak való megfelelést igazoló www.dell.com/regulatory_compliance címen találhat.
-  **VIGYÁZAT!** A számítógépen csak hivatalos szakember végezhet javításokat. A Dell által nem jóváhagyott szerviztevékenységre a garanciavállalás nem vonatkozik.
-  **VIGYÁZAT!** Az elektrosztatikus kisülés elkerülése érdekében földelje magát csuklóra erősíthető földelőkábelrel, vagy úgy, hogy rendszeresen festetlen fémfelülethez ér (például a számítógép csatlakozóihoz).
-  **VIGYÁZAT!** Az alaplapp sérülésének elkerülése érdekében vegye ki a főakkumulátort (lásd: „Az akkumulátor eltávolítása”, 11. oldal), mielőtt dolgozni kezd a számítógép belsejében.

A csuklópántburkolat eltávolítása

- 1 Kövesse a következő fejezetben olvasható utasításokat: „Előkészületek”, 7. oldal.
- 2 Távolítsa el az akkumulátort. Lásd: „Az akkumulátor eltávolítása”, 11. oldal.
- 3 Távolítsa el az oldallapot a számítógép aljához rögzítő két csavart.



- 4 Fordítsa a számítógépet fejjel lefelé.
- 5 Hajtsa fel a csuklópántburkolatot a számítógép aljáról.



1 csuklópántburkolat





A csuklópántburkolat visszahelyezése

- 1 Kövesse a következő fejezetben olvasható utasításokat: „Előkészületek”, 7. oldal.
- 2 Igazítsa az oldallapon található füleket a számítógép alján található nyílásokhoz, és óvatosan pattintsa a helyére az oldallapot.
- 3 Fordítsa a számítógépet fejjel lefelé.
- 4 Tegye vissza a csuklópántburkolatot a számítógép aljához rögzítő két csavart.
- 5 Helyezze vissza az akkumulátort. Lásd: „Az elem cseréje”, 12. oldal.



VIGYÁZAT! Mielőtt bekapcsolná a számítógépet, helyezzen vissza minden csavart, és győződjön meg arról, hogy nem maradt felhasználatlan csavar a számítógép belsejében. A számítógép belsejében maradt, vissza nem helyezett csavarok károsíthatják a számítógépet.

Kijelző

-  **FIGYELEM!** A számítógép belsejében végzett munka előtt olvassa el figyelmesen a számítógéphez mellékelt biztonsági tudnivalókat. További biztonsági útmutatásokat az előírásoknak való megfelelést ismertető www.dell.com/regulatory_compliance címen találhat.
-  **VIGYÁZAT!** A számítógépen csak hivatalos szakember végezhet javításokat. A Dell által nem jóváhagyott szerviztevékenységre a garanciavállalás nem vonatkozik.
-  **VIGYÁZAT!** Az elektrosztatikus kisülés elkerülése érdekében földelje magát csuklóra erősíthető földelőkábelrel, vagy úgy, hogy rendszeresen festetlen fémfelülethez ér (például a számítógép csatlakozóihoz).
-  **VIGYÁZAT!** Az alaplapon sérülésének elkerülése érdekében vegye ki a főakkumulátort (lásd: „Az akkumulátor eltávolítása”, 11. oldal), mielőtt dolgozni kezd a számítógép belsejében.

Kijelzőegység

A kijelző kiszerelese

- 1 Kövesse a következő fejezetben olvasható utasításokat: „Előkészületek”, 7. oldal.
- 2 Távolítsa el az akkumulátort. Lásd: „Az akkumulátor eltávolítása”, 11. oldal.
- 3 Kövesse a 3. lépés - 8. lépés utasításait (lásd: „A csuklótámasz szerkezet eltávolítása”, 23. oldal).
- 4 Távolítsa el az optikai meghajtót. Lásd: „Az optikai meghajtó eltávolítása”, 21. oldal.
- 5 Távolítsa el az USB kártyát. Lásd: „Az USB kártya eltávolítása”, 45. oldal.
- 6 Távolítsa el a sarokfedőlapot. Lásd: „A csuklópántburkolat eltávolítása”, 53. oldal.
- 7 Válassza le a kijelzőkábel az alaplapi csatlakozóról.

- 8** Kösse le a Mini-Card kártya antennakábeleit a Mini-Card kártyán lévő csatlakozókról.
- 9** Jegyezze meg a kijelzőkábel és a Mini-Card antennakábelek útvonalát, majd távolítsa el a kábeleket a kábelvezetőkől.

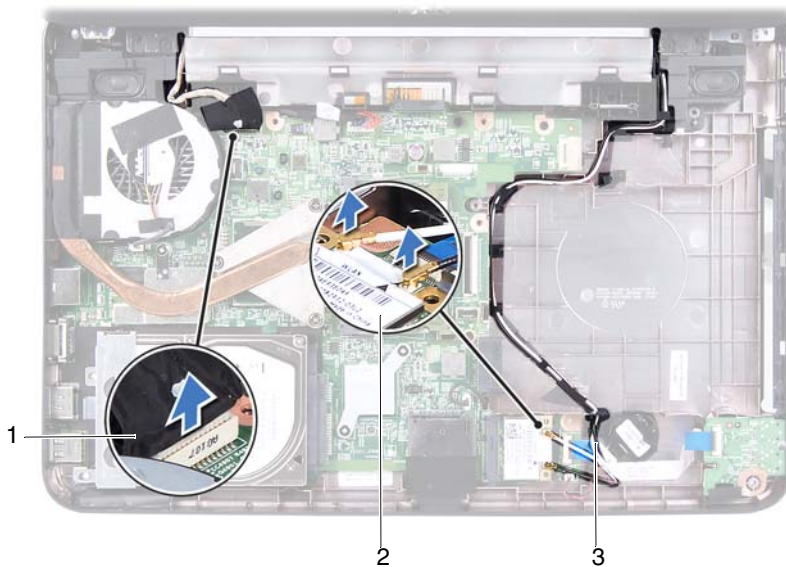

- 1** kijelzőkábel
 - 2** Mini-Card kártya
 - 3** Mini-Card antennakábelek
- 10** Távolítsa el a két csavart, amely a kijelzőegységet a számítógép aljához rögzíti.
 - 11** Emelje ki és távolítsa el a kijelzőegységet a számítógép aljából.



1 kijelzőegység

2 csavarok (2 db)

A képernyő szerelvény visszahelyezése

- 1 Kövesse a következő fejezetben olvasható utasításokat: „Előkészületek”, 7. oldal.
- 2 A képernyő szerelvényt illessze a helyére, és helyezze vissza a két csavart, amely a képernyő szerelvényt a számítógép aljához rögzíti.
- 3 Vezesse át a kijelzőkábelét és a Mini-Card antennakábeleket a kábelvezetőkön.
- 4 Csatlakoztassa a kijelzőkábelét az alaplapi csatlakozóhoz.
- 5 Csatlakoztassa a Mini-Card antennakábeleit a Mini-Card kártyához.
- 6 Helyezze vissza a sarokfedőlapot. Lásd: „A csuklópántburkolat visszahelyezése”, 55. oldal.

- 7 Helyezze vissza az USB kártyát. Lásd: „Az USB kártya visszahelyezése”, 46. oldal.
 - 8 Helyezze vissza az optikai meghajtót. Lásd: „Az optikai meghajtó visszahelyezése”, 22. oldal.
 - 9 Kövesse a 3. lépés - 7. lépés utasításait (lásd: „A csuklótámasz szerkezet visszahelyezése”, 26. oldal).
 - 10 Helyezze vissza az akkumulátort. Lásd: „Az elem cseréje”, 12. oldal.
-  **VIGYÁZAT! Mielőtt bekapcsolná a számítógépet, helyezzen vissza minden csavart, és győződjön meg arról, hogy nem maradt felhasználatlan csavar a számítógép belsejében. A számítógép belsejében maradt, vissza nem helyezett csavarok károsíthatják a számítógépet.**

Kijelzőelőlap

A kijelzőelőlap eltávolítása

- 1 Kövesse a következő fejezetben olvasható utasításokat: „Előkészületek”, 7. oldal.
- 2 Távolítsa el a kijelzőegységet. Lásd: „A kijelző kiszerelése”, 57. oldal.

 **VIGYÁZAT! A kijelzőelőlap nagyon törékeny. Óvatosan távolítsa el, nehogy megsérüljön.**

- 3 Ujjbeggyel óvatosan hajlítsa fel a kijelzőelőlap belső széléit.
- 4 Távolítsa el a kijelzőelőlappot.



1 kijelzőelőlap

A kijelzőelőlap visszahelyezése

- 1 Kövesse a következő fejezetben olvasható utasításokat: „Előkészületek”, 7. oldal.
- 2 Igazítsa vissza az előlapot a kijelzőpanelre, és finoman pattintsa a helyére.
- 3 Helyezze vissza a kijelzőegységet. Lásd: „A képernyő szerelvény visszahelyezése”, 59. oldal.

△ VIGYÁZAT! Mielőtt bekapcsolná a számítógépet, helyezzen vissza minden csavart, és győződjön meg arról, hogy nem maradt felhasználatlan csavar a számítógép belsejében. A számítógép belsejében maradt, vissza nem helyezett csavarok károsíthatják a számítógépet.

Kijelzőpanel

Kijelző panel eltávolítása

- 1 Kövesse a következő fejezetben olvasható utasításokat: „Előkészületek”, 7. oldal.
- 2 Távolítsa el a kijelzőegységet. Lásd: „A kijelző kiserelése”, 57. oldal.
- 3 Távolítsa el a kijelzőelőlapot. Lásd: „A kijelzőelőlap eltávolítása”, 60. oldal.
- 4 Csatlakoztassa le a kamerakábelt a kameramodul csatlakozójáról. Lásd: „A kameramodul eltávolítása”, 67. oldal.
- 5 Jegyezze meg a kijelzőkábel és a Mini-Card antennakábel útvonalát, majd távolítsa el ezeket kábelvezetőikből a kijelző csuklópántján.
- 6 Távolítsa el a hat csavart, amelyek a kijelző panelét a kijelző fedőlapjához rögzítik.

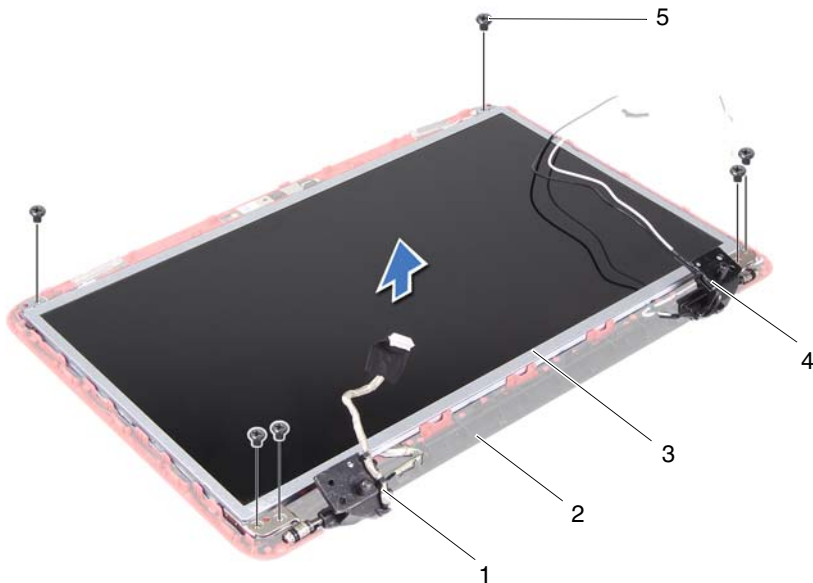

- | | | | |
|---|-----------------|---|--------------------------|
| 1 | kijelzőkábel | 2 | a kijelző fedőlapja |
| 3 | kijelzőpanel | 4 | Mini-Card antennakábelek |
| 5 | csavarok (6 db) | | |

- 7** Emelje ki a kijelzőpanelt a kijelző burkolatából.
- 8** Vegye ki a négy csavart (kettőt mindkét oldalon), amelyek a kijelzőpanel keretét a kijelzőpanelhez rögzítik.



1 csavarok (4 db)

2 kijelzőpanel keretek (2)

- 9** Fordítsa a kijelzőpanelt fejjel lefelé, és helyezze egy tiszta felületre.
- 10** Húzza le a kijelző kábelét a kijelző lap csatlakozójához rögzítő szalagot, és húzza ki a kijelzőkábelét.
- 11** Jegyezze fel a kijelzőkábel útvonalát, és húzza le a kábelt a kijelzőpanel hátuljáról.

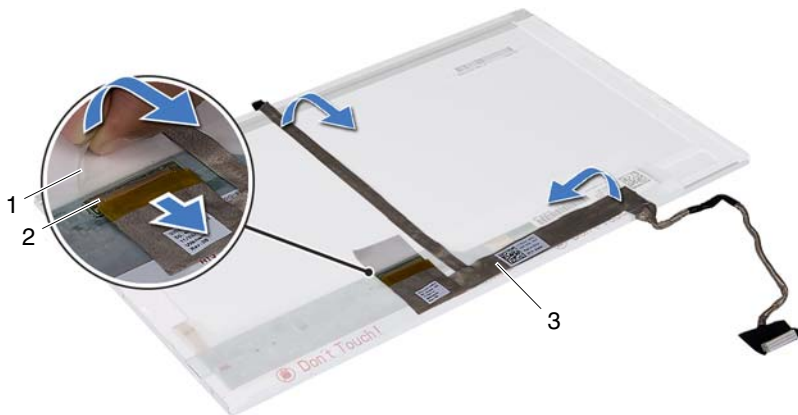

- | | | | |
|---|--------------|---|------------------------------|
| 1 | szalag | 2 | a kijelzőkártya csatlakozója |
| 3 | kijelzőkábel | | |

A kijelzőpanel visszahelyezése





- 1 Kövesse a következő fejezetben olvasható utasításokat: „Előkészületek”, 7. oldal.
- 2 Rögzítse a kijelzőkábelt a kijelzőpanel hátuljához.
- 3 A kijelzőkábelt csatlakoztassa a kijelző lap csatlakozójához, és rögzítse a szalaggal.
- 4 Fordítsa meg a kijelzőpanelét.
- 5 Igazítsa egymáshoz a kijelzőpanel-kereten lévő csavarnyílásokat és a kijelzőpanel csavarnyílásait, majd helyezze vissza a négy csavart (mindkét oldalon kettőt).
- 6 Állítsa egy vonalba a kijelzőpanelen található csavarnyílásokat és a kijelzőburkolaton található csavarnyílásokat, és helyezze vissza a hat csavart.
- 7 Vezesse át a kijelzőkábelt és a Mini-Card antennakábeleket a kijelző csuklópántján lévő kábelvezetőkön.
- 8 Csatlakoztassa a kamera kábelét a kameramodul csatlakozójához. Lásd: „A kameramodul visszahelyezése”, 68. oldal.

- 9 Helyezze vissza a kijelzőelőlapot. Lásd: „A kijelzőelőlap visszahelyezése”, 61. oldal.
- 10 Helyezze vissza a kijelzőegységet. Lásd: „A képernyő szerelvény visszahelyezése”, 59. oldal.



VIGYÁZAT! Mielőtt bekapcsolná a számítógépet, helyezzen vissza minden csavart, és győződjön meg arról, hogy nem maradt felhasználatlan csavar a számítógép belsejében. A számítógép belsejében maradt, vissza nem helyezett csavarok károsíthatják a számítógépet.

Kameramodul

-  **FIGYELEM!** A számítógép belsejében végzett munka előtt olvassa el figyelmesen a számítógéphez mellékelt biztonsági tudnivalókat. További biztonsági útmutatásokat az előírásoknak való megfelelést igazoló www.dell.com/regulatory_compliance címen találhat.
-  **VIGYÁZAT!** A számítógépen csak hivatalos szakember végezhet javításokat. A Dell által nem jóváhagyott szerviztevékenységre a garanciavállalás nem vonatkozik.
-  **VIGYÁZAT!** Az elektrosztatikus kisülés elkerülése érdekében földelje magát csuklóra erősíthető földelőkábelrel, vagy úgy, hogy rendszeresen festetlen fémfelülethez ér (például a számítógép csatlakozóihoz).
-  **VIGYÁZAT!** Az alaplap sérülésének elkerülése érdekében vegye ki a főakkumulátort (lásd: „Az akkumulátor eltávolítása”, 11. oldal), mielőtt dolgozni kezd a számítógép belsejében.

A kameramodul eltávolítása

- 1 Kövesse a következő fejezetben olvasható utasításokat: „Előkészületek”, 7. oldal.
- 2 Távolítsa el az akkumulátort. Lásd: „Az akkumulátor eltávolítása”, 11. oldal.
- 3 Kövesse a 3. lépés - 8. lépés utasításait (lásd: „A csuklótámasz szerkezet eltávolítása”, 23. oldal).
- 4 Távolítsa el az optikai meghajtót. Lásd: „Az optikai meghajtó eltávolítása”, 21. oldal.
- 5 Távolítsa el az USB kártyát. Lásd: „Az USB kártya eltávolítása”, 45. oldal.
- 6 Távolítsa el a sarokfedőlapot. Lásd: „A csuklópántburkolat eltávolítása”, 53. oldal.
- 7 Távolítsa el a kijelzőegységet. Lásd: „A kijelző kiszérése”, 57. oldal.
- 8 Távolítsa el a kijelzőelőlapot. Lásd: „A kijelzőelőlap eltávolítása”, 60. oldal.

- 9 Csatlakoztassa le a kamerakábelt a kameramodul csatlakozójáról.
- 10 Oldja ki azokat a füleket, amelyek a kameramodult a kijelző fedőlapjához rögzítik, majd emelje ki a kameramodult a kijelző fedőlapjából.

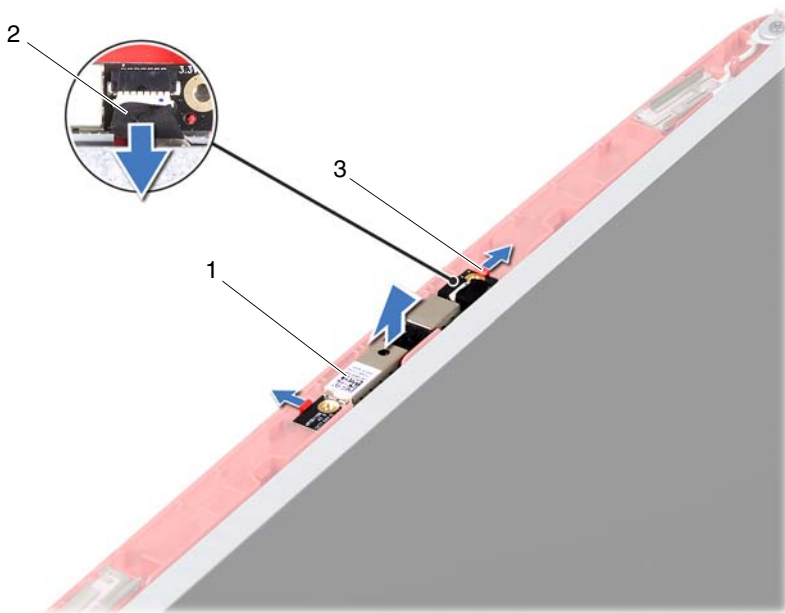

- | | | | |
|---|--------------|---|-------------|
| 1 | kameramodul | 2 | kamerakábel |
| 3 | fülek (2 db) | | |

A kameramodul visszahelyezése





- 1 Kövesse a következő fejezetben olvasható utasításokat: „Előkészületek”, 7. oldal.
- 2 Csatlakoztassa a kamera kábelét a kameramodul csatlakozójához.
- 3 A kijelző fedőlapján lévő illesztési jelek segítségével tegye a kameramodult a helyére, majd nyomja le, amíg a helyére nem pattan.
- 4 Helyezze vissza a kijelzőelőlapot. Lásd: „A kijelzőelőlap visszahelyezése”, 61. oldal.

- 5 Helyezze vissza a kijelzőegységet. Lásd: „A képernyő szerelvény visszahelyezése”, 59. oldal.
- 6 Helyezze vissza a sarokfedőlapot. Lásd: „A csuklópántburkolat visszahelyezése”, 55. oldal.
- 7 Helyezze vissza az USB kártyát. Lásd: „Az USB kártya visszahelyezése”, 46. oldal.
- 8 Helyezze vissza az optikai meghajtót. Lásd: „Az optikai meghajtó visszahelyezése”, 22. oldal.
- 9 Kövesse a 3. lépés - 7. lépés utasításait (lásd: „A csuklótámasz szerkezet visszahelyezése”, 26. oldal).
- 10 Helyezze vissza az akkumulátort. Lásd: „Az elem cseréje”, 12. oldal.



VIGYÁZAT! Mielőtt bekapcsolná a számítógépet, helyezzen vissza minden csavart, és győződjön meg arról, hogy nem maradt felhasználatlan csavar a számítógép belsejében. A számítógép belsejében maradt, vissza nem helyezett csavarok károsíthatják a számítógépet.

Alaplap

-  **FIGYELEM!** A számítógép belsejében végzett munka előtt olvassa el figyelmesen a számítógéphez mellékelt biztonsági tudnivalókat. További biztonsági útmutatásokat az előírásoknak való megfelelést igazoló www.dell.com/regulatory_compliance címen találhat.
-  **VIGYÁZAT!** A számítógépen csak hivatalos szakember végezhet javításokat. A Dell által nem jóváhagyott szerviztevékenységre a garanciavállalás nem vonatkozik.
-  **VIGYÁZAT!** Az elektrosztatikus kisülés elkerülése érdekében fődélje magát csuklóra erősíthető fődélőkábellel, vagy úgy, hogy rendszeresen festetlen fémfelülethez ér (például a számítógép csatlakozóihoz).
-  **VIGYÁZAT!** Az alaplap sérülésének elkerülése érdekében vegye ki a főakkumulátort (lásd: „Az akkumulátor eltávolítása”, 11. oldal), mielőtt dolgozni kezd a számítógép belsejében.
-  **VIGYÁZAT!** Az alkatrészeket és kártyákat a szélüknél fogja, és ne érintse meg az érintkezőket.

Az alaplap eltávolítása

- 1 Kövesse a következő fejezetben olvasható utasításokat: „Előkészületek”, 7. oldal.
- 2 Nyomja be és vegye ki a 3 az 1-ben memóriakártya-olvasóban lévő kártyákat.
- 3 Távolítsa el az akkumulátort. Lásd: „Az akkumulátor eltávolítása”, 11. oldal.
- 4 Távolítsa el a billentyűzetet. Lásd: „A billentyűzet eltávolítása”, 13. oldal.
- 5 Szerelje ki a memóriamodul(oka)t. Lásd: „A memóriamodul(ok) eltávolítása”, 17. oldal.
- 6 Távolítsa el az optikai meghajtót. Lásd: „Az optikai meghajtó eltávolítása”, 21. oldal.
- 7 Kövesse a 3. lépés - 8. lépés utasításait (lásd: „A csuklótámasz szerkezet eltávolítása”, 23. oldal).

- 8 Távolítsa el a Mini-Card kártyát. Lásd: „A Mini-Card eltávolítása”, 35. oldal.
- 9 Kövesse a 4. lépés - 5. lépés utasításait (lásd: „A merevlemez kiszérése”, 32. oldal).
- 10 Szerelje ki a hűtőegységet. Lásd: „A hűtőegység kiszérése”, 47. oldal.
- 11 Távolítsa el a processzort. Lásd: „A processzormodul eltávolítása”, 49. oldal.
- 12 Kösse le a kijelzőkábel, a hangszóró kábeleit, a hangkártya kábeleit, az USB kártya kábeleit, a gombem kábelét és az AC-adapterkábel az alaplapi csatlakozókról.

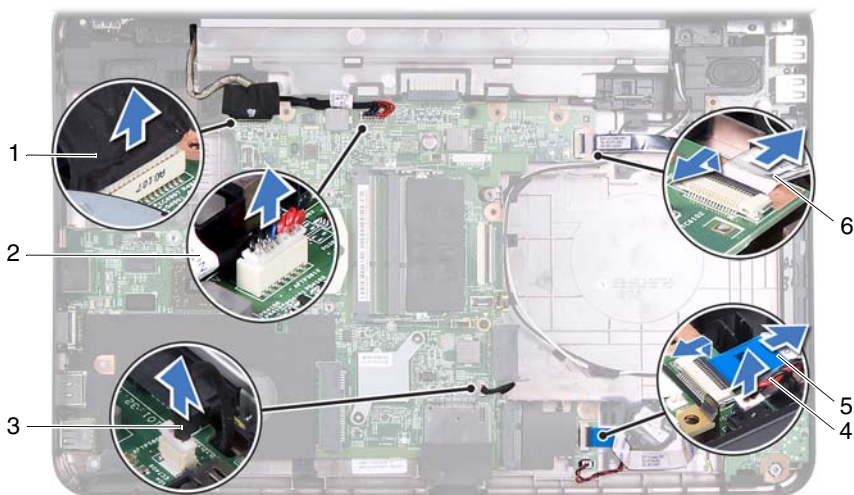

- | | | | |
|---|---------------------|---|-------------------|
| 1 | kijelzőkábel | 2 | AC-adapterkábel |
| 3 | a hangszórók kábele | 4 | gombem kábele |
| 5 | hangkártya a kábel | 6 | USB kártya kábele |

- 13 Távolítsa el az alaplapot a számítógép aljához rögzítő két csavart.
- 14 Enyhén megdöntve emelje fel az alaplapot, és oldja ki a rajta lévő csatlakozókat a számítógép alján lévő foglalatokból.

MEGJEGYZÉS: Attól függően, hogy milyen típusú számítógépet vásárolt, eltérő lehet az alaplap mérete és összetevőinek elhelyezkedése.

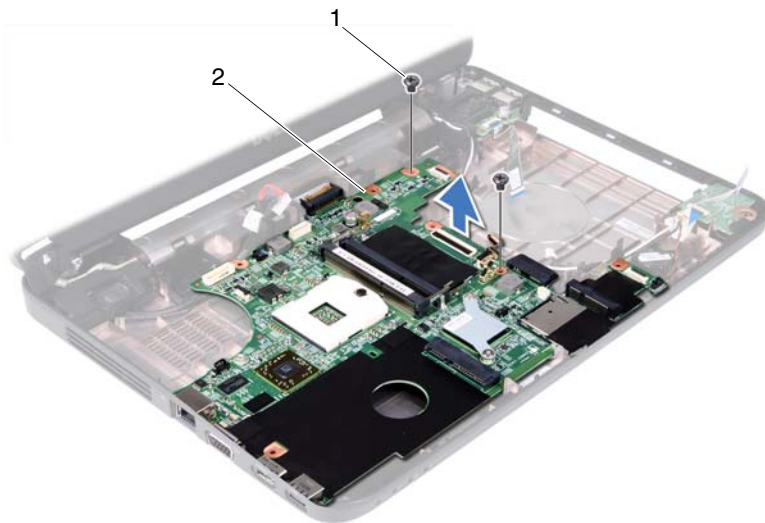



1 csavarok (2 db)

2 alaplapp

Az alaplapp visszahelyezése

- 1 Kövesse a következő fejezetben olvasható utasításokat: „Előkészületek”, 7. oldal.
- 2 Igazítsa az alaplapon található csatlakozókat a számítógép alján található nyílásokhoz.
- 3 Helyezze vissza az alaplappot a számítógép aljához rögzítő két csavart.
- 4 Csatlakoztassa a kijelzőkábelét, a hangszóró kábeleit, a hangkártya kábeleit, az USB kártya kábeleit, a gombem kábelét és az AC-adapterkábelét az alaplapi csatlakozókhoz.
- 5 Helyezze vissza a processzort. Lásd: „A processzormodul visszahelyezése”, 51. oldal.
- 6 Helyezze vissza a hűtőegységet. Lásd: „A hűtőegység visszahelyezése”, 48. oldal.
- 7 Kövesse a 5. lépés - 6. lépés utasításait (lásd: „A merevlemez beszerelése”, 33. oldal).

- 8 Helyezze vissza a Mini-Card kártyát. Lásd: „A Mini-Card kártya cseréje”, 37. oldal.
 - 9 Kövesse a 3. lépés - 7. lépés utasításait (lásd: „A csuklótámasz szerkezet visszahelyezése”, 26. oldal).
 - 10 Helyezze vissza az optikai meghajtót. Lásd: „Az optikai meghajtó visszahelyezése”, 22. oldal.
 - 11 Helyezze vissza a memóriamodul(oka)t. Lásd: „A memóriamodul(ok) visszahelyezése”, 18. oldal.
 - 12 Helyezze vissza a billentyűzetet. Lásd: „A billentyűzet visszahelyezése”, 15. oldal.
 - 13 Helyezze vissza az akkumulátort. Lásd: „Az elem cseréje”, 12. oldal.
 - 14 Helyezze vissza a 3 az 1-ben memóriakártya-olvasóból eltávolított kártyákat.
-  **VIGYÁZAT! Mielőtt bekapcsolná a számítógépet, helyezzen vissza minden csavart, és győződjön meg arról, hogy nem maradt felhasználatlan csavar a számítógép belsejében. A számítógép belsejében maradt, vissza nem helyezett csavarok károsíthatják a számítógépet.**
- 15 Kapcsolja be a számítógépet.
-  **MEGJEGYZÉS:** Miután kicserélte az alaplapot, adja meg a szervizcímjét az új alaplap BIOS-ában.
- 16 Adja meg a szervizcímjét. Lásd: „A szervizcímke megadása a BIOS-ban”, 74. oldal.

A szervizcímke megadása a BIOS-ban

- 1 Gondoskodjon róla, hogy a hálózati adapter be legyen dugva, és hogy a fő akkumulátor megfelelően legyen telepítve.
- 2 Kapcsolja be a számítógépet.
- 3 A rendszerbeállító segédprogramba lépéshez nyomja meg az <F2> billentyűt az indítási önteszt (POST) során.
- 4 Navigáljon a Security (Biztonság) lapra, és a **Set Service Tag** (Szervizcímke beállítása) mezőben adja meg a szervizcímjét.

A BIOS frissítése

A BIOS-t az alaplap cseréjét követően célszerű frissíteni, vagy akkor, ha ahhoz frissítés érhető el. A BIOS frissítése:

- 1 Kapcsolja be a számítógépet.
- 2 Látogasson el a **support.dell.com/support/downloads** webhelyre.
- 3 Keresse meg a számítógéphez tartozó BIOS-frissítő fájlt:



MEGJEGYZÉS: A számítógép szervizcímkejét a számítógép alján lévő matricán találhatja.

Ha rendelkezik a számítógép szervizcímkejével:

- a Kattintson az **Enter a Tag** (Címke beírása) lehetőségre.
- b Az **Enter a service tag**: (Szervizcímke beírása:ű) mezőbe írja be a szervizcímket, kattintson a **Go** (Indítás) gombra, majd lépjen tovább a következőre: 4. lépés.

Ha nem rendelkezik a számítógép szervizcímkejével:

- a Kattintson a **Select Model** (Típus kiválasztása) pontra.
- b A **Select Your Product Family** (Termékcsalád kiválasztása) listából válassza ki a termék típusát.
- c Válassza ki a termék márkáját a **Select Your Product Line** (Termékvonal kiválasztása) listából.
- d Válassza ki a termék modellszámát a **Select Your Product Model** (Termékmodell kiválasztása) listából.



MEGJEGYZÉS: Ha másik modellt választott, és újra szeretné kezdeni a műveletet, kattintson a menü jobb felső részén lévő **Start Over** (Újrakezdés) lehetőségre.

- e Kattintson a **Confirm** (Megerősítés) lehetőségre.
- 4 A képernyőn megjelenik az eredmények listája. Kattintson a **BIOS** lehetőségre.
 - 5 A legfrissebb BIOS-fájl letöltéséhez kattintson a **Download Now** (Letöltés most) gombra.
Megjelenik a **File Download** (Fájl letöltése) ablak.

- 6** A **Mentés** gombra kattintva a fájlt az asztalra mentheti. A fájl az asztalra töltődik le.
- 7** Kattintson a **Close** (Bezárás) gombra, amikor megjelenik a **Download Complete** (Letöltés kész) ablak.
Az asztalon megjelenik a fájl ikonja, és a fájl neve azonos a letöltött fájl nevével.
- 8** Kattintson duplán az asztalon a fájl ikonjára, és kövesse a képernyőn megjelenő utasításokat.